



Saniflex AB slangkopplingar och slangtillbehör är speciellt framtagna för att underlätta hanteringen, ge bästa möjliga säkerhet samt optimera en slang livslängd.

Kopplingarnas funktion och design är var anpassade till respektive slangtyp och användningsområde.

Kompressionsmonteringen följer strikta regler för att ge en slangenhet som är läckagefri och säker. Enklare kopplingar och adaptorer kan monteras på plats av användaren. Olika kopplingsmaterial erbjuder funktionella lösningar i aggressiva och krävande applikationer.

Ett stort sortiment av slangtillbehör förebygger tex överböjning och kinkning samt underlättar rengöring.

### Återanvändbar koppling, Flexloc

Säker och aseptisk återanvändbar slangkoppling. Enkla slangbyten spar tid och pengar.

### Kompressionsmonterade kopplingar

Monteras under högt tryck i hydraulpress. Ger en säker och aseptisk koppling.

Stort sortiment i dim. från 1/8" till 6"

### Slangadaptorer

Adaptorer med slangnippel i rostfritt, mässing, PP, PVDF, Nylon och PE. Ett kostnadseffektivt alternativ för processer med låga tryck.

### Skyddande slangtillbehör

Ökar slangens livslängd, underlättar den yttre rengöringen samt förbättrar hanterbarheten.

### Övriga slangtillbehör

Slangkappar för raka och rena snitt, slangklämmor som skonar slangen samt snabbkopplingar för tryckluft.

# SLANGKOPPLINGAR och övriga tillbehör



# Saniflex kopplingar för oarmerad/armerad slang

DB0568  
040617

Vi tillhandahåller ett stort antal olika typer av slangkopplingar för de flesta slangmaterial. Våra kopplingar i syrafast stål (316L) levereras med full spårbarhet genom 3.1b materialcertifikat och heatnummermärkning. Ytfinheten är som standard  $Ra < 0,5$  mikron. Finns även i elpolerat utförande.



Nedan beskrivs kort några av våra olika alternativa slangkopplingar. Vilken typ av koppling du väljer beror främst på:

- Applikation (varmt, kallt, tryck, kemikalieresistens etc.)
- Säkerhet
- Bytesfrekvens
- AseptikkraV
- Slangmaterial

## Fast monterade kopplingar

Höga säkerhet och aseptik. Kopplingarna består av en slanghylsa och en kompressionsring som monteras i hydraulpress med högt tryck och stor noggrannhet. Kopplingen har en låsklack, sk "dog lock", för att effektivt låsa krymringen. Sammantaget ger det en tät koppling som sitter säkert under slangens hela livslängd.



## Utkragade kopplingar

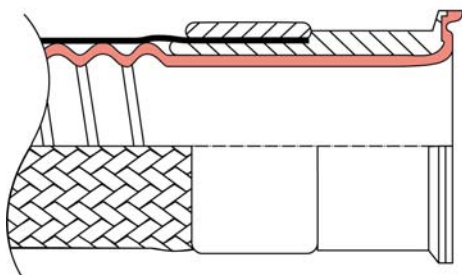

För slang i fluoropolymer (PTFE/FEP) finns även en "Flare-Seal"-koppling med utkragad kärna, vilket ger en helt kapslad koppling och slät insida. Slangens kärna fortsätter ut genom kopplingen och kragas upp över tätningsytan vilket minimerar tryckfallet och helt tar bort fickor och andra svårsanerade kanter. Högsta säkerhet och aseptik.

## Flexloc återanvändbara kopplingar

Flexloc kopplingen ger nästan samma säkerhet och aseptik som en fast koppling, men kan återanvändas gång efter gång.

- Använder du slangklämma eller klämbäckar kan du förbättra säkerhet och renhet till en lägre kostnad än med fasta kopplingar.
- Använder du fasta kopplingar och byter slang ofta ger Flexloc en betydligt bättre driftsekonomi, utan att behöva pruta på renhet och säkerhet.



### Kopplingar med slangklämmor eller klämbäckar

Det enklaste kopplingsalternativet är en slanghylsa som monteras med slangklämmor eller klämbäckar.

Aseptik och säkerhet är inte lika god som för fast monterade eller Flexloc återanvändbara kopplingar. Fördelen är snabba slangbyten och att slanghylsan kan återanvändas.



### Vulkaniserade kopplingar för silikonslang



Kopplingen, som består av samma silikonkvalitet som slangens, vulkaniseras vilket ger en helt slät insida och en koppling som sitter säkert. Dessutom är packningen redan en del av kopplingen vilket ger ännu bättre aseptik och enklare hantering.

Kopplingen är givetvis autoklaverbar. För in-line sterilisering med ånga rekommenderar vi dock kompressionsmonterade stålkopplingar.

### Gjutna polyesterkopplingar för vinylslang

Genom att gjuta en koppling direkt på Saniflex vinylslang erhålls en helt slät insida som är enkel att rengöra och sterilisera. Koppling blir till en integrerad del av slangens. Den sitter säkert, läcker inte och ger dessutom ett utmärkt vätskeflöde utan tryckförluster.



# Saniflex slangkopplingar

## Kompressionsmonterade kopplingar i stål

DB0075  
110222

Saniflex har brett urval av kompressionsmonterade slangkopplingar i syrafast stål.

Våra kopplingar i syrafast stål (316L) levereras med full spårbarhet genom 3.1b materialcertifikat och heatnummermärkning.

För korrosiva medier finns teflonkapslade kopplingar och kopplingar helt i PVDF.



Kopplingarna har låsklack sk "dog lock" för att effektivt låsa krymphylsan och slanghylsans utformning är speciellt anpassad för respektive typ av slang. Sammantaget ger det en tät koppling som sitter säkert under slangens hela livslängd.

Kopplingarna monteras i hydraulpress med stor noggrannhet för att uppnå högsta säkerhet. Montering sker hos Saniflex eller av våra slangleverantörer enligt strikta rutiner och alla slangar kontrolleras noga avseende dimensioner och täthet.

Krymphylsa i syrafast stål. En låsklack förhindrar att hylsan rör sig. Hylsan som har profilerad insida klämmer över kopplingens hela längd.

Slangen kläms fast med hydraulpress. Høgt monteringsstryck garanterar täthet

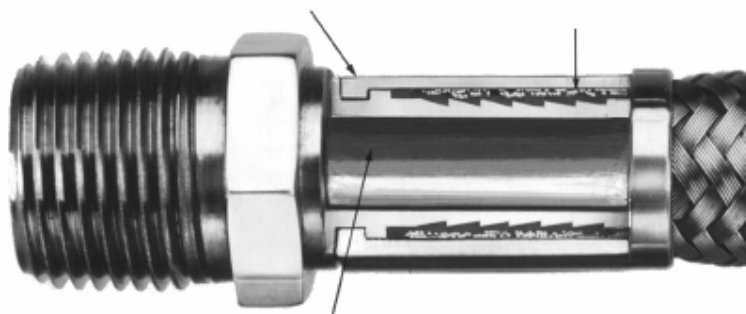

Slanghylsa i syrafast stål eller PVDF med profil noga anpassad till varje slangtyp.

### Stort sortiment och möjlighet till kundanpassade kopplingar

På nästa sida ser du en del av vårt standardsortiment av kopplingar. Förutom dessa finns möjlighet att beställa slang med kundanpassade kopplingar. Kontakta Saniflex för mer information.

### Utkragade kopplingar på teflonslang

Slangens teflonkärna fortsätter ut genom kopplingen och kragas upp över tätningsytan.

- Ingen strypning i kopplingen
- Inga fickor eller kanter
- Ingen metall i kontakt med mediet
- Tri-Clamp, Cam-Lock eller lös skruvfläns

För mer information se separat datablad

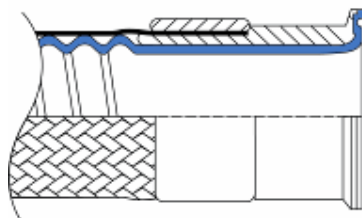

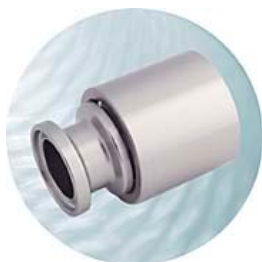

Mini-TC anslutning  
För slang Id 1/4", 3/8", 1/2", 5/8"  
och 3/4"



TC anslutning (1", 1½", 2", 2½", 3", 4")  
För slang Id 1/4 - 4"



TC anslutning 90° böj (1/2", ¾", 1")  
För slang Id 1/2 - 1" (andra dim. på begäran)



Svetsanslutning (för Id 1/4" - 4")  
För slang Id 1/4 - 4"



Slangförlängning (för Id 1/2" - 4")  
För slang Id 1/2 - 4"



NPT anslutning Hane (för Id 1/4" - 4")  
För slang Id 1/4 - 4"

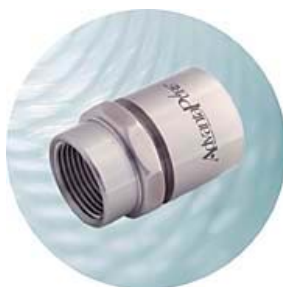

NPT anslutning Hona (för Id 1/4" - 4")  
För slang Id 1/4 - 4"

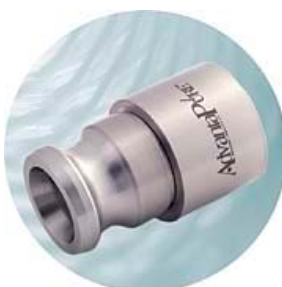

Camlock Hane (för Id 1/2" - 3")  
För slang Id 1/2 - 3"



Camlock Hona (för Id 1/2" - 3")  
För slang Id 1/2 - 3"

Alla kopplingar är tillverkade av hög kvalitets 316L rostfritt stål. De flesta finns i storlekar från 1/4" till 4" innerdiameter. Sanitära kopplingar tillverkats med en finish på 15 Ra eller bättre, möter 3-A standard. Elektropolerade kan också erhållas.

Övriga typer av kopplingar kan erhållas, för tillgång kontakta Saniflex AB.



## Återanvändbara kopplingar för slang

**Flexloc ger dig en säker, aseptisk och flexibel slangkoppling i kombination med enkel hantering och god ekonomi.**

### Spar tid och pengar genom återanvändning

Idén med Flexloc är att spara tid och därmed pengar jämfört med att använda fast monterade kopplingar. Vid ett byte blir slangens enda kostnaden. Ju oftare du byter slang eller ju dyrare typ av anslutning desto större blir vinsten.

### Möter kraven från läkemedels- och bioteknikindustrin

Godkända material, hög ytfinhet, hygienisk design och spårbarhet. Detta tillsammans med en slang av certifierad kvalitet när det gäller material samt dimension gör Flexloc lämplig i många applikationer med höga renhetskrav.

### Rörstandard

ASME BPE - ¼" till 3"  
ISO - DN8 till DN65

### Inga verktyg behövs vid slangbyte

Du kan enkelt och utan maskiner eller verktyg snabbt byta slang. Passar därför utmärkt vid arbete i klassificerade renrum. Monteringsanvisning medföljer.



### Egenskaper hos Flexloc

- 1.4435 BN2 stål i slanghylsan. Ra < 0,4µm  
Artikel- och heatnummer ger spårbarhet.
- Robust och tålig design. Lätt att montera.  
Inga specialverktyg nödvändiga.
- Avrundade former. Säker hantering.
- Klämhylsa i temperaturtålig PVDF gör att kopplingen sitter fast även vid höga temperaturer.
- Olika material i hylsa/mutter förhindrar att gängan skär.
- Muttern är tillverkad i syrafast stål vilket ger en robust, slagtålig och enkelt monterbar enhet.
- Hela kopplingen autoklaverbar och klarar CIP/SIP.
- Fullflödesdesign. Inga kanter eller fickor.  
Hög ytfinhet på medieberörda ytor.



## Tekniska data

### Flexloc återanvändbar slangkoppling med TC anslutning ASME BPE

Benämning		A	B	C	L	ID	TC
MRDN 1/4"	28,0	12,2 – 13,2	6,4	51,0	4,6	Mini (25 mm)	
MRDN 3/8"	32,1	15,0 – 16,0	9,5	52,0	7,8	Mini (25 mm)	
MRDN 1/2"	38,2	19,5 – 21,8	12,7	55,0	9,4	Mini (25 mm)	
MRDN 5/8"	45,0	24,0 – 25,0	15,9	60,0	15,8	Mini (25 mm) / 1" (50,5 mm)	
MRDN 3/4"	50,0	27,2 – 29,0	19,1	64,0	16,0	Mini (25 mm)	
MRDN 1"	56,0	33,2 – 36,0	25,4	60,0	22,1	1" (50,5 mm)	
MRDN 1 1/2"	74,0	46,0 – 48,1	38,1	64,0	34,8	1 1/2" (50,5 mm)	
MRDN 2"	92,0	59,0 – 62,0	50,8	95,0	47,5	2" (64 mm)	
MRDN 2 1/2"	120,0	71,0 – 74,0	63,5	100,0	60,2	2 1/2" (77,5 mm)	
MRDN 3"	143,0	85,0 – 88,0	76,2	141,6	72,1	3" (91 mm)	

### Flexloc återanvändbar slangkoppling med TC anslutning ISO

Benämning		A	B	C	L	ID	TC
MRDN 8	32,1	15,0 – 16,0	9,5	52,0/60,0	10,3	Mini (25 mm) / 1" (50,5 mm)	
MRDN 8	38,2	16,4 – 18,0	9,5	52,0/60,0	10,3	Mini (25 mm) / 1" (50,5 mm)	
MRDN 10	38,2	19,5 – 21,8	12,7	55,0/61,0	14,0	Mini (25 mm) / 1" (50,5 mm)	
MRDN 15	50,0	27,2 – 29,0	19,1	64,0	18,1	1" (50,5 mm)	
MRDN 20	56,0	33,2 – 36,0	25,4	60,0	23,7	1" (50,5 mm)	
MRDN 25	67,0	39,5 – 42,0	31,8	62,0	34,8	1 1/2" (50,5 mm)	
MRDN 32	74,0	46,0 – 48,1	38,1	64,0	38,4	2" (64 mm)	
MRDN 40	92,0	59,0 – 62,0	50,8	95,0	44,3	2" (64 mm)	
MRDN 50	120,0	71,0 – 74,0	63,5	100,0	56,3	2 1/2" (77,5 mm)	
MRDN 65	143,0	85,0 – 88,0	76,2	141,6	72,1	3" (91 mm)	

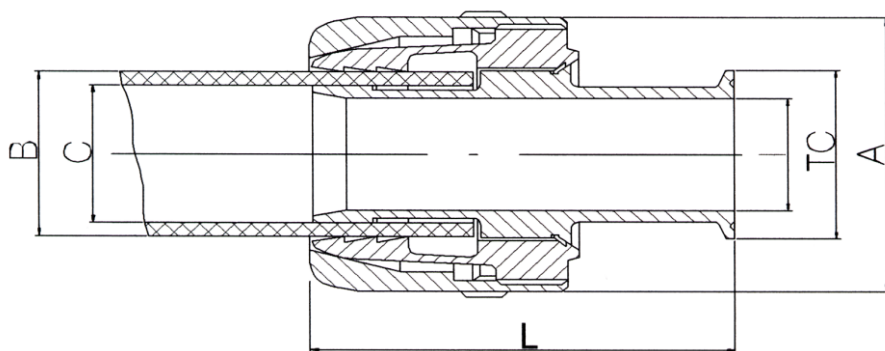

Kontakta Saniflex för rekommendation av slang och/eller vid eventuellt behov av andra anslutningsalternativ.

# Saniflex DryMate

## Droppfria kopplingar i stål eller polypropen

Saniflex DryMate är en robust och droppfri koppling avsedd för hantering av aggressiva och toxiska medier där minimalt spill är av miljö- och säkerhetsskäl krävs.

DryMate är tillverkad i syrafast stål, AISI 316L men finns även i polypropen för korrosiva medier.

De "dubbla" kulorna i ventilen, där den ena är konkav och den andra konvex, tillåter maximalt flöde utan strypningar. Först när låsbyglarna är stängda kan ventilen öppnas. Kopplingen kan bara tas isär när båda ventilerna är stängda vilket minimerar risken för hanteringsolyckor.

### Egenskaper

- Minimalt produktspill
- Enkel att använda
- Kan inte kopplas isär när ventilen är öppen
- Fullt flöde – inga strypningar
- Swivel på hondelen
- Kemikalietålig
- Robust
- Minimerar behovet av avfallshandling och sanering

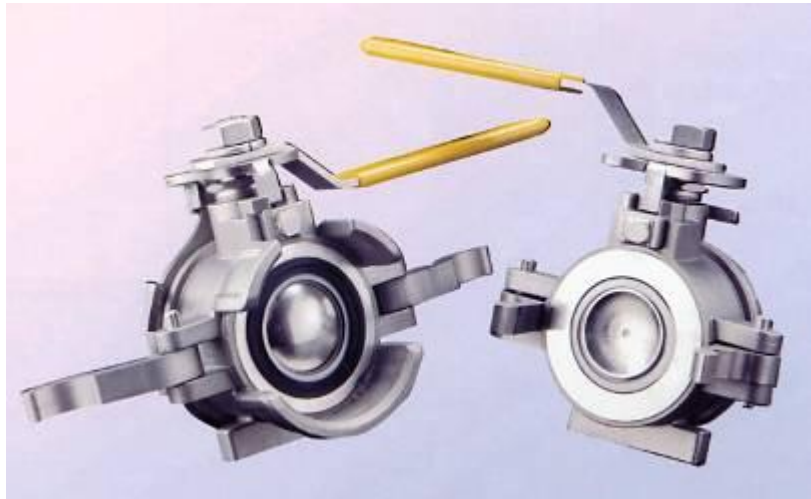

### Tekniska data

**Material:** Hus – rostfritt stål 316L alt. glasfiberförstärkt svart polypropen  
Ventilpackning – PTFE  
Tätning – EPDM eller Viton (möjlighet även till Kalrez)

**Arbetsstryck:** 6,9 bar @ 21°C  
5,2 bar @ 66°C

**Dimension:** 1" (25,4 mm), 1½" (38,1 mm) och 2" (50,8 mm)

**Anslutningar:** 1", 1½" och 2" inv. BSP alt. NPT gänga

Benämning	Beskrivning	Dimension	Anslutning
DMA100-P*	Adaptor hane	1"	1" inv. gänga
DMD100-P*	Koppling hona - swivel	1"	1" inv. gänga
DMA150-P*	Adaptor hane	1½"	1½" inv. gänga
DMD150-P*	Koppling hona - swivel	1½"	1½" inv. gänga
DMA200-P*	Adaptor hane	2"	2" inv. gänga
DMD200-P*	Koppling hona - swivel	2"	2" inv. gänga

\* Ange typ av gänga BSP eller NPT  
Notera att DryMate i polypropen endast finns i 1½" och 2" dimension

### Stort sortiment av slangar

Vi har ett stort sortiment av fluorpolymerslangar (PTFE och FEP) som används i kombination med Saniflex DryMate droppfria koppling.

Kontakta oss för en översiktsbroschyr

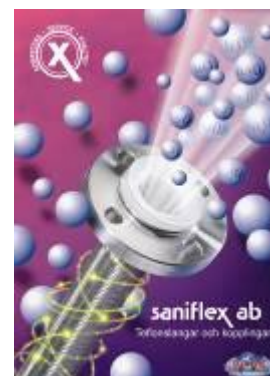

## Montering av Saniflex DryMate



1. För ihop kopplingshalvorna



2. Fäll ner låsbyglarna



3. Öppna ventilen



4. Färdig att använda



Saniflex DryMate tillverkad i polypropen



# Saniflex DryLink

## Droppfri koppling i stål för kemikalier och pulver

Saniflex DryLink är en robust och droppfri koppling avsedd för hantering av aggressiva och toxiska vätskor och pulver där minimalt spill av miljö- och säkerhetsskäl krävs.

DryLink är tillverkad i syrafast stål, AISI 316L med ventilsäte i PTFE vilket gör den lämplig till ett stort antal aggressiva kemikalier. Kopplingens ventil består av dubbla "diskar". Kopplingen kan bara tas isär när ventilen är stängd vilket minimerar risken för hanteringsolyckor.

Den kompakta designen med få komponenter ger en tät, säker och enkelt hanterbar enhet.

### Egenskaper

- Minimalt produktspill
- Enkel att använda – inga verktyg
- Kan inte kopplas isär när ventilen är öppen
- Enkel att rengöra
- Swivel på hondelen underlättar hantering
- Kemikalietålig
- Robust
- Minimerar behovet av avfallshandtering och sanering



### Tekniska data

**Material:** Hus – rostfritt stål 316L (invändigt polerad till Ra <0,8 på begäran)  
Ventilsäte – PTFE  
Tätning – EPDM, Viton<sup>®</sup>, PTFE eller Kalrez<sup>®</sup>

**Arbetsstryck:** se tabell

**Vakuüm:** - 0,7 bar

**Dimension:** 1" (25,4 mm), 1½" (38,1 mm), 2" (50,8 mm) och 3" (76,2 mm)

**Anslutningar:** BSP alt. NPT inv.gänga och svetsände

Benämning	Beskrivning	Dimension tum (mm)	Arbetsstryck bar	Vikt kg
DLM100-T-*	Adaptor hane	1" (25,4)	14,3	0,9
DLF100-T-*	Koppling hona - swivel	1" (25,4)	14,3	0,8
DLM150-T-*	Adaptor hane	1½" (38,1)	14,3	1,5
DLF150-T-*	Koppling hona - swivel	1½" (38,1)	14,3	1,4
DLM200-T-*	Adaptor hane	2" (50,8)	10,3	2,3
DLF200-T-*	Koppling hona - swivel	2" (50,8)	10,3	1,4
DLM300-T-*	Adaptor hane	3" (76,2)	8,3	6,4
DLF300-T-*	Koppling hona - swivel	3" (76,2)	8,3	4,1

\* Ange typ av anslutning  
BSP, NPT eller svets

### Stort sortiment av slangar

Vi har ett stort sortiment av fluorpolymerslangar (PTFE och FEP) och kemikalieslangar som används i kombination med Saniflex DryLink droppfria koppling.

Kontakta oss för en broschyr och datablad



## Montering av Saniflex DryLink



2 & 3" STYLE 250 COUPLER

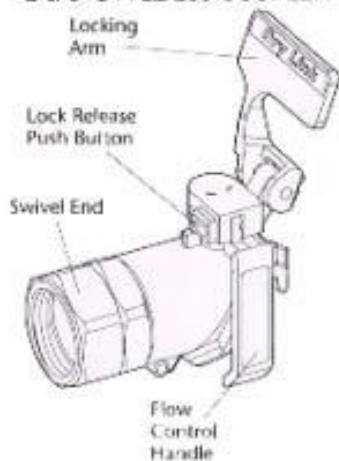

2 & 3" STYLE 260 ADAPTOR

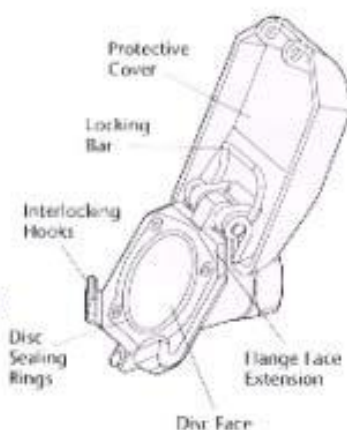

**Dry Link couplings are easily maintained on site using readily available tools.**

## Dimensioner DryLink (alla mått i millimeter)

Dimension	A	B	C	D	E	F	G	H
25,4 (1")	159	135	79	79	53	30	30	79
38,1 (1½")	188	171	95	93	64	36	36	93
50,8 (2")	159	165	95	64	133	43	51	127
76,2 (3")	217	251	130	89	187	60	67	178

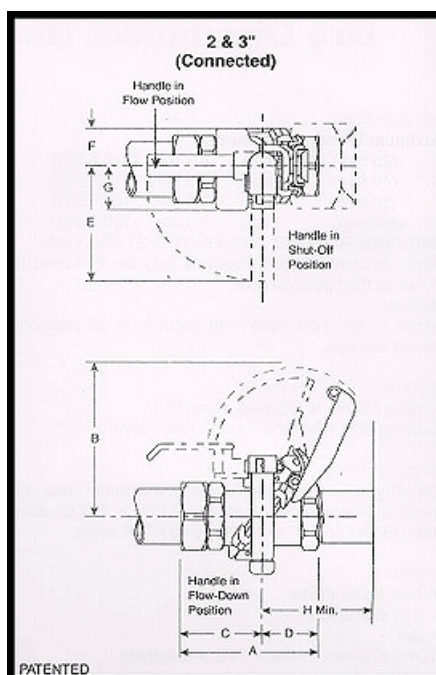
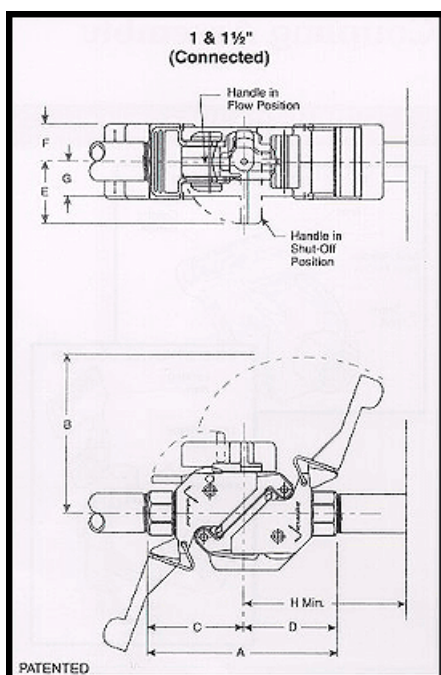

# Saniflex Pureloc®

## Koppling i PFA fluorpolymer

DB0773  
120627

Saniflex Pureloc® är tillverkad i precisionsgjuten PFA fluorpolymer med hög renhet. Det ger en stark, kemisk resistent och trycktåligt koppling. Med en greppring i kolfyllt Tefzel® erhålls en säker och korrekt tätning för tryck upp till 20 bar och fullt vakuum. Pureloc är enkel att montera och kan återanvändas. Kopplingen passar alla typer av semi-flexibla slangar som Nylon, PE, PP, PFA, PTFE och FEP.

Material och design möter FDA, NSF51 och NSF61.



### Egenskaper

- Enkel att montera – inga verktyg krävs
- Läckagetät konstruktion
- Kemiskt resistent
- Låg vikt
- Fullflödesdesign
- Återanvändbar
- Tillverkad i FDA-listade material

### Tekniska data

Material koppling: PFA fluorpolymer  
Material mutter: PFA fluorpolymer  
Material stödhylsa: PFA fluorpolymer  
Material greppring: Tefzel®  
Arbetsstryck max: 20,4 bar  
(beroende på dim/temp)  
Vakuum: Fullt  
Arbetstemperatur: -25°C till +175°C  
Dimensioner: Se baksidan

### Montering/demontering Saniflex Pureloc®

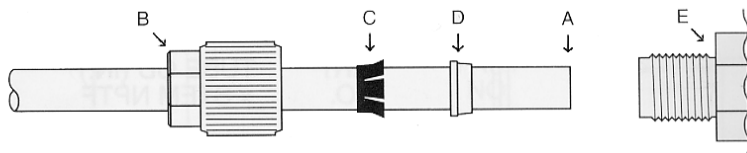

1. Kapa slangen i 90° vinkel (A).
2. Tryck in slangen genom mutter (B), greppring (C) och stödhylsa (D).
3. Skjut in slangen i kopplingen (E)
4. Skruva fast muttern på kopplingen

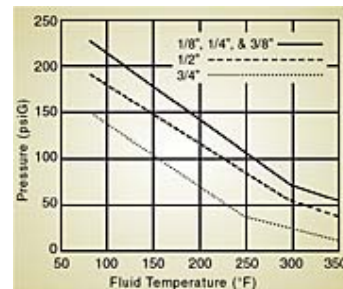

### Att notera:

Saniflex Pureloc® kopplingar med gänganslutning är självtätande – använd inte gängtape eller liknande.

Om slangens har demonterats och ska monteras igen, kan det bli nödvändigt att kapa den en liten bit för att säkerställa tätheten.



Pureloc® är registrerat varumärke för New Age Industries  
Tefzel® är registrerat varumärke för DuPont



Adapter, NPT Hane x Slang

Artikel nr	Dimensioner (Slang Yd x Gänga)
55 320 644	1/8 x 1/8 MNPT
55 320 672	1/8 x 1/4 MNPT
55 320 700	1/4 x 1/8 MNPT
55 320 728	1/4 x 1/4 MNPT
55 320 756	1/4 x 3/8 MNPT
55 320 784	1/4 x 1/2 MNPT
55 320 812	3/8 x 1/8 MNPT
55 320 833	3/8 x 1/4 MNPT
55 320 868	3/8 x 3/8 MNPT
55 320 896	3/8 x 1/2 MNPT
55 320 924	1/2 x 1/4 MNPT
55 320 952	1/2 x 3/8 MNPT
55 320 980	1/2 x 1/2 MNPT
55 321 008	1/2 x 3/4 MNPT
55 321 036	3/4 x 1/2 MNPT
55 321 064	3/4 x 3/4 MNPT

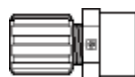

Adapter, NPT Hona x Slang

Artikel nr	Dimensioner (Slang Yd x Gänga)
55 320 028	1/8 x 1/8 FNPT
55 320 056	1/8 x 1/4 FNPT
55 320 084	1/4 x 1/8 FNPT
55 320 112	1/4 x 1/4 FNPT
55 320 140	1/4 x 3/8 FNPT
55 320 168	1/4 x 1/2 FNPT
55 320 224	3/8 x 1/4 FNPT
55 320 252	3/8 x 3/8 FNPT
55 320 280	3/8 x 1/2 FNPT
55 320 308	1/2 x 1/4 FNPT
55 320 336	1/2 x 3/8 FNPT
55 320 364	1/2 x 1/2 FNPT
55 320 392	1/2 x 3/4 FNPT
55 320 420	3/4 x 1/2 FNPT
55 320 448	3/4 x 3/4 FNPT

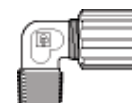
Adapter 90° böj,  
NPT Hane x Slang

Artikel nr	Dimensioner (Slang Yd x Gänga)
55 323 024	1/8 x 1/8 MNPT
55 323 080	1/4 x 1/8 MNPT
55 323 108	1/4 x 1/4 MNPT
55 323 192	3/8 x 1/8 MNPT
55 323 220	3/8 x 1/4 MNPT
55 323 248	3/8 x 3/8 MNPT
55 323 276	3/8 x 1/2 MNPT
55 323 304	1/2 x 1/4 MNPT
55 323 332	1/2 x 3/8 MNPT
55 323 360	1/2 x 1/2 MNPT
55 323 388	1/2 x 3/4 MNPT
55 323 416	3/4 x 1/2 MNPT
55 323 444	3/4 x 3/4 MNPT

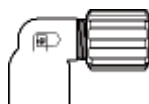
Adapter 90° böj,  
NPT Hona x Slang

Artikel nr	Dimensioner (Slang Yd x Gänga)
55 322 604	1/8 x 1/8 FNPT
55 322 660	1/4 x 1/4 FNPT
55 322 688	3/8 x 1/4 FNPT
55 322 716	3/8 x 3/8 FNPT
55 322 744	3/8 x 1/2 FNPT
55 322 772	1/2 x 1/4 FNPT
55 322 828	1/2 x 1/2 FNPT

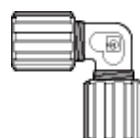

Adapter 90° böj, Slang

Artikel nr	Dimensioner (Slang Yd)
55 323 612	1/8
55 323 640	1/4
55 323 696	3/8
55 323 724	1/2
55 323 752	3/4

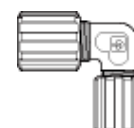
Adapter 90° böj,  
Slang reducerande

Artikel nr	Dimensioner (Slang Yd)
55 323 976	1/4 x 1/2
55 324 004	3/8 x 1/2



Adapter rak, Slang

Artikel nr	Dimensioner (Slang Yd)
55 321 484	1/8
55 321 512	1/4
55 321 540	3/8
55 321 568	1/2
55 321 596	3/4

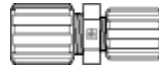

Adapter rak, Slang Reducerande

Artikel nr	Dimensioner (Slang Yd)
55 321 764	1/8 x 1/4
55 321 820	1/4 x 3/8
55 321 848	1/4 x 1/2
55 321 876	3/8 x 1/2
55 321 904	1/2 x 3/4



Adapter rak (monterbar), Slang

Artikel nr	Dimensioner (Slang Yd)
55 322 072	1/8
55 322 100	1/4
55 322 128	3/8
55 322 156	1/2
55 322 184	3/4

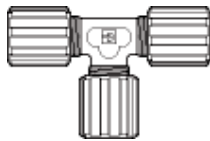

Adapter T-stycke, Slang

Artikel nr	Dimensioner (Slang Yd)
55 326 132	1/8
55 326 160	1/4
55 326 188	3/8
55 326 216	1/2
55 326 244	3/4

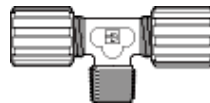

Adapter T-stycke rak, NPT hane x 2 st Slang

Artikel nr	Dimensioner (Slang Yd x Gänga)
55 324 697	1/4 x 1/8 MNPT
55 324 732	1/4 x 1/4 MNPT
55 324 760	3/8 x 1/8 MNPT
55 324 788	3/8 x 1/4 MNPT
55 324 816	3/8 x 3/8 MNPT
55 324 844	3/8 x 1/2 MNPT
55 324 872	1/2 x 1/4 MNPT
55 324 900	1/2 x 3/8 MNPT
55 324 928	1/2 x 1/2 MNPT
55 324 956	3/4 x 3/4 MNPT

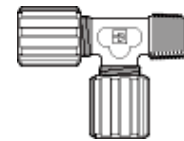

Adapter T-stycke 90° böj, NPT hane x 2 st Slang

Artikel nr	Dimensioner (Slang Yd x Gänga)
55 325 656	1/4 x 1/8 MNPT
55 325 684	1/4 x 1/4 MNPT
55 325 796	3/8 x 1/4 MNPT
55 325 880	1/2 x 1/4 MNPT
55 325 936	1/2 x 1/2 MNPT
55 325 964	3/4 x 3/4 MNPT

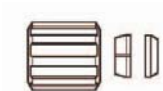

Extra mutter sats

Artikel nr	Dimensioner (Slang Yd)
55 326 860	1/8
55 327 056	1/4
55 327 252	3/8
55 327 448	1/2
55 327 644	3/4

Kopplingarna passar alla typer av semi-flexibla slangar som Nylon, PE, PP, PFA, PTFE och FEP. För slangval se vidare i våra datablad för dessa slangar eller kontakta Saniflex.



# Saniflex Newloc®

## ”Push-to-Connect” koppling i Acetal plast

Saniflex Newloc® är tillverkad i acetal som är en stark och trycktålig termoplast. En o-ring i nitril ger korrekt tätning för tryck upp till 15,6 bar och fullt vakuum. Acetal har god kemisk resistens. Kopplingen passar alla typer av semi-flexibla slangar som Nylon, PE, PP, PFA, PTFE och FEP. Dessutom kan kopplingen användas till vissa dimensioner av mjuka slangar med hjälp av en speciell slanghylsa. Material och design möter FDA, NSF51 och NSF61.



### Egenskaper

- Enkel att montera – inga verktyg krävs
- Läckagetät konstruktion
- Tillverkad i FDA-listade material
- Låg vikt
- Fullflödesdesign
- Enkel att demontera och återanvända
- Finns i tum och metriska dimensioner
- Kan fås med täckring som förhindrar att slangens oavsiktligt lossnar

### Tekniska data

Material koppling:	Acetal: POM polyoximetylen (svart: millimeterdimensioner) (grå: tum dimensioner)
Material o-ring:	Nitrilgummi
Klämhylsa:	Acetal, rostfri greppring
Täckring:	Acetal
Arbetstryck max:	15,6 bar
Vakuüm:	Fullt
Arbetstemperatur:	0°C till +70°C
Dimensioner:	Se följande sidor

### Montering / Demontering Saniflex Newloc®



1. Kapa slangens i 90° vinkel.



2. Tryck in slangens i kopplingen.  
Installationen är klar.



3. Skjut tillbaka hylsan för att  
ta bort slangens.

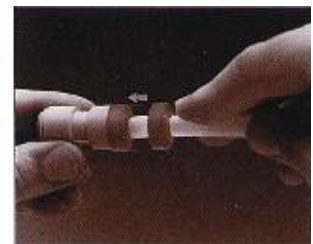

4. Täckeringen trycks fast på  
kopplingen före eller efter  
installationen.

#### Att notera:

Saniflex Newloc® kopplingar med gänganslutning är självtätande – använd inte gängtape eller liknande. Om slangens har demonterats och ska monteras igen, kan det bli nödvändigt att kapa den en liten bit för att säkerställa tätheten.

**Förpackningsstorlek:** 10 st.

Newloc® är registrerat varumärke för New Age Industries

## 90° Böj, Slang till rör

Artikel nummer	Dimension (inch) (Rör Yd x Slang Yd)
55 202 799	0.156 x 0.156
55 202 827	0.188 x 0.188
55 202 855	0.250 x 0.250
55 202 883	0.313 x 0.313
55 202 897	0.375 x 0.188
55 202 904	0.375 x 0.250
55 202 911	0.375 x 0.313
55 202 939	0.375 x 0.375
55 202 967	0.500 x 0.500

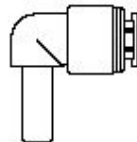

Artikel nummer	Dimension (mm) (Rör Yd x Slang Yd)
55 212 431	4 x 4
55 212 459	5 x 5
55 212 487	6 x 6
55 212 515	8 x 8
55 212 543	10 x 10
55 212 571	12 x 12

## 90° Böj, Slang till Slang

Artikel nummer	Dimension (inch) (Slang Yd)
55 203 135	0.156
55 203 163	0.188
55 203 191	0.250
55 203 219	0.313
55 203 247	0.375
55 203 275	0.500

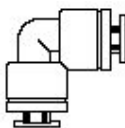

Artikel nummer	Dimension (mm) (Slang Yd)
55 212 767	4
55 212 823	6
55 212 851	8
55 212 879	10
55 212 907	12

## 90° böj, Slang till Gänga Hane, Svivel

Artikel nummer	Dimension (inch) (Slang Yd x Gänga)
55 203 779	0.156 x 0.125 MNPT
55 203 807	0.156 x 0.250 MNPT
55 203 835	0.188 x 0.125 MNPT
55 203 863	0.250 x 0.125 MNPT
55 203 891	0.250 x 0.250 MNPT
55 203 919	0.313 x 0.125 MNPT
55 203 947	0.313 x 0.250 MNPT
55 203 975	0.313 x 0.375 MNPT
55 204 003	0.375 x 0.250 MNPT
55 204 031	0.375 x 0.375 MNPT
55 204 059	0.500 x 0.375 MNPT
55 204 087	0.500 x 0.500 MNPT

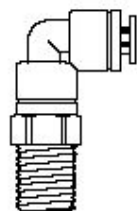

Artikel nummer	Dimension (mm) (Slang Yd x Gänga)
55 213 467	4 x 0.125 BSPT
55 213 495	4 x 0.250 BSPT
55 213 579	6 x 0.125 BSPT
55 213 607	6 x 0.250 BSPT
55 213 635	8 x 0.125 BSPT
55 213 663	8 x 0.250 BSPT
55 213 691	8 x 0.375 BSPT
55 213 719	10 x 0.250 BSPT
55 213 747	10 x 0.375 BSPT
55 213 775	10 x 0.500 BSPT
55 213 803	12 x 0.375 BSPT
55 213 831	12 x 0.500 BSPT

OBS! Kopplingarna finns även i andra material, för mer information kontakta Saniflex.

**90° böj, Slang till Gänga Hane,**

Artikel nummer	Dimension (inch) (Slang Yd x Gänga)
55 203 331	0.250 x 0.125 MNPT
55 203 338	0.250 x 0.250 MNPT
55 203 345	0.250 x 0.375 MNPT
55 203 387	0.375 x 0.250 MNPT

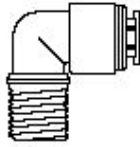
**T-koppling, Reducerande, Slang**

Artikel nummer	Dimension (inch) (Slang Yd x Slang Yd)
55 204 955	0.375 x 0.500

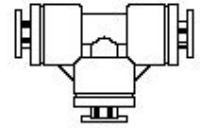
**T-koppling, Slang**

Artikel nummer	Dimension (inch) (Slang Yd)
55 204 675	0.156
55 204 703	0.188
55 204 731	0.250
55 204 759	0.313
55 204 787	0.375
55 204 815	0.500

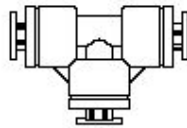

Artikel nummer	Dimension (mm) (Slang Yd)
55 214 335	4
55 214 363	5
55 214 391	6
55 214 419	8
55 214 447	10
55 214 475	12

**Rak koppling, Slang**

Artikel nummer	Dimension (inch) (Slang Yd)
55 201 819	0.156
55 201 847	0.188
55 201 875	0.250
55 201 903	0.313
55 201 931	0.375
55 201 959	0.500

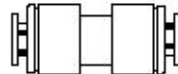

Artikel nummer	Dimension (mm) (Slang Yd)
55 211 423	4
55 211 451	5
55 211 479	6
55 211 507	8
55 211 535	10
55 211 563	12

**Rak Reducerande koppling, Slang**

Artikel nummer	Dimension (inch) (Slang Yd x Slang Yd)
55 202 127	0.250 x 0.188
55 202 155	0.313 x 0.156
55 202 183	0.313 x 0.188
55 202 211	0.313 x 0.250
55 202 239	0.375 x 0.188
55 202 267	0.375 x 0.250
55 202 295	0.375 x 0.313
55 202 316	0.500 x 0.313
55 202 323	0.500 x 0.375

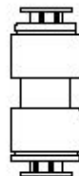

Artikel nummer	Dimension (mm) (Slang Yd x Slang Yd)
55 211 759	6 x 4
55 211 787	8 x 4
55 211 815	8 x 6
55 211 843	10 x 4
55 211 871	10 x 6
55 211 899	10 x 8
55 211 927	12 x 8
55 211 955	12 x 10

OBS! Kopplingarna finns även i andra material, för mer information kontakta Saniflex.

### Rak koppling för montering, Slang till Slang

Artikel nummer	Dimension (inch) (Slang Yd)
55 202 491	0.156
55 202 547	0.250
55 202 575	0.313
55 202 603	0.375
55 202 631	0.500

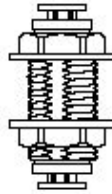

Artikel nummer	Dimension (mm) (Slang Yd)
55 212 123	4
55 212 151	5
55 212 179	6
55 212 207	8
55 212 235	10
55 212 263	12

### Rak Reducerande koppling, slang

Artikel nummer	Dimension (inch) (Slang Yd)
55 202 764	0.375 x 0.250

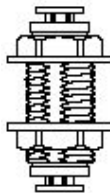

### Backventil, Slang till Slang

Artikel nummer	Dimension (inch) (Slang Yd)
55 202 001	0.375

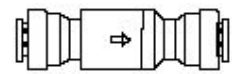

### 3-vägs Y koppling, Slang

Artikel nummer	Dimension (inch) (Slang Yd)
55 204 479	0.313
55 204 507	0.375

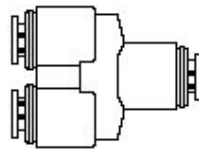

### 4-vägs X koppling, Slang

Artikel nummer	Dimension (inch) (Slang Yd)
55 204 563	0.375

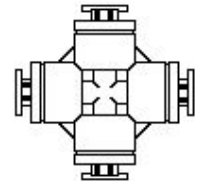

### Multi-koppling, Slang till Slang

Artikel nummer	Dimension (inch) (Slang Yd)
55 204 633	0.375 x 0.500

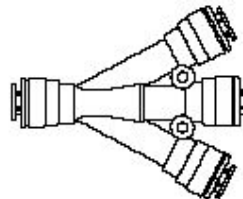

### Adapter, Slang till Gänga Hona

Artikel nummer	Dimension (inch) (Slang Yd x Gänga)
55 200 881	0.250 x 0.250 FNPT
55 200 902	0.375 x 0.250 FNPT

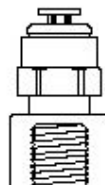

Artikel nummer	Dimension (mm) (Slang Yd x Gänga)
55 210 639	4 x 0.125 FE BSP
55 210 667	8 x 0.250 FE BSP

OBS! Kopplingarna finns även i andra material, för mer information kontakta Saniflex.

**Adapter, Slang till Gänga, Hane**

Artikel nummer	Dimension (inch) (slang Yd x Gänga)
55 200 979	0.156 x 0.125 MNPT
55 201 007	0.156 x 0.250 MNPT
55 201 035	0.188 x 0.125 MNPT
55 201 063	0.250 x 0.125 MNPT
55 201 091	0.250 x 0.250 MNPT
55 201 098	0.250 x 0.375 MNPT
55 201 119	0.313 x 0.125 MNPT
55 201 147	0.313 x 0.250 MNPT
55 201 175	0.313 x 0.375 MNPT
55 201 203	0.375 x 0.125 MNPT
55 201 231	0.375 x 0.250 MNPT
55 201 259	0.375 x 0.375 MNPT
55 201 315	0.375 x 0.500 MNPT
55 201 315	0.500 x 0.375 MNPT
55 201 343	0.500 x 0.500 MNPT

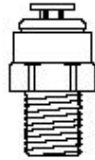

Artikel nummer	Dimension (mm) (Slang Yd x Gänga)
55 210 723	4 x 0.125 BSPT
55 210 751	4 x 0.250 BSPT
55 210 779	5 x 0.125 BSPT
55 210 807	5 x 0.250 BSPT
55 210 835	6 x 0.125 BSPT
55 210 863	6 x 0.250 BSPT
55 210 891	8 x 0.125 BSPT
55 210 919	8 x 0.250 BSPT
55 210 947	8 x 0.375 BSPT
55 210 975	10 x 0.250 BSPT
55 211 003	10 x 0.375 BSPT
55 211 031	10 x 0.500 BSPT
55 211 059	12 x 0.375 BSPT
55 211 087	12 x 0.500 BSPT

**Adapter, Rör till Gänga Hane**

Artikel nummer	Dimension (inch) (Rör Yd x Slang Yd)
55 200 027	0.156 x 0.125 MNPT
55 200 055	0.156 x 0.250 MNPT
55 200 083	0.188 x 0.125 MNPT
55 200 111	0.250 x 0.125 MNPT
55 200 139	0.250 x 0.250 MNPT
55 200 167	0.313 x 0.125 MNPT
55 200 195	0.313 x 0.250 MNPT
55 200 223	0.313 x 0.375 MNPT
55 200 251	0.375 x 0.250 MNPT
55 200 279	0.375 x 0.375 MNPT
55 200 307	0.500 x 0.375 MNPT
55 200 335	0.500 x 0.500 MNPT

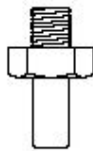

Artikel nummer	Dimension (mm) (Rör Yd x Gänga)
55 210 023	4 x 0.125 BSPT
55 210 051	4 x 0.250 BSPT
55 210 107	5 x 0.250 BSPT
55 210 135	6 x 0.125 BSPT
55 210 163	6 x 0.250 BSPT
55 210 191	8 x 0.125 BSPT
55 210 219	8 x 0.250 BSPT
55 210 247	8 x 0.375 BSPT
55 210 275	10 x 0.250 BSPT
55 210 303	10 x 0.375 BSPT
55 210 331	10 x 0.500 BSPT
55 210 359	12 x 0.375 BSPT
55 210 387	12 x 0.500 BSPT

*OBS! Kopplingarna finns även i andra material, för mer information kontakta Saniflex.*

### Adapter, Rör till Slangnippel

Artikel nummer	Dimension (inch) (Rör Yd x Slang Id)
55 200 503	0.250 x 0.188
55 200 531	0.250 x 0.250
55 200 559	0.250 x 0.313
55 200 587	0.313 x 0.188
55 200 615	0.313 x 0.250
55 200 643	0.313 x 0.313
55 200 671	0.313 x 0.375
55 200 699	0.375 x 0.250
55 200 727	0.375 x 0.313
55 200 755	0.375 x 0.375
55 200 762	0.375 x 0.500
55 200 783	0.500 x 0.375
55 200 811	0.500 x 0.500

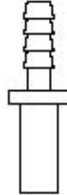

Artikel nummer	Dimension (mm) (Rör Yd x Slang Id)
55 210 555	6 x 4
55 210 583	8 x 6
55 210 611	10 x 8

### Rör-Plugg

Artikel nummer	Dimension (inch) (Rör Yd)
55 205 683	0.156
55 205 711	0.188
55 205 739	0.250
55 205 767	0.313
55 205 795	0.375
55 205 823	0.500



Artikel nummer	Dimension (mm) (Rör Yd)
55 215 203	4
55 215 231	5
55 215 259	6
55 215 287	8
55 215 315	10
55 215 343	12

### Slang-plugg

Artikel nummer	Dimension (inch) (Slang Yd)
55 205 851	0.250
55 205 865	0.375



### Böj clips, Slang

Artikel nummer	Dimension (inch) (Rör Yd)
55 207 223	0.313
55 207 230	0.375

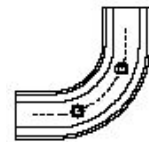

OBS! Kopplingarna finns även i andra material, för mer information kontakta Saniflex.

**Täckbricka**

Slang Yd (IN.)	Slang Yd (MM)
5/32	-
3/16	5
1/4	6
5/16	8
3/8	-
1/2	12



Täckbricka kan förhindra oavsiktlig frångkoppling och förhindra åverkan på Newloc Acetal koppling. Täckbrickorna finns tillgängliga i svart, grå, röd, blå, & gula färger i storlekarna som listas här bredvid. Kontakta Saniflex för mer information.

# Saniflex Thermobarb®

## Slangkopplingar och nipplar i Plast

DB0942  
110621

Saniflex slangnippelar är precisionsgjutna för bästa passform och ytfinhet. Slangen är enkel att montera och sitter säkert. Nippelarna har låg vikt och är mycket slag- och slitagetåliga. Dom finns i ett antal olika utföranden som t.ex. T-stycken, böjar, kryss och Y-kopplingar. Dessutom ingår övergångar från slang till gänga för montering i maskiner och annan utrustning

- Precision gjutna i nylon-6, PE, PVDF, polypropen, glasfiberarmerad Nylon eller glasfiberförstärkt polypropen
- Lätt, kompakt, enkel att installera och koppla
- Hög slagseghet
- Utmärkt kemikaliebeständighet



### Materialalternativ och egenskaper

#### Naturlig Nylon:

Beskrivning:	Sammanfatt för att motstå fysisk stress och förslitning Autoklaverbar
Kvalite:	NSF-51 och NSF-61 nylon typ 6, ingredienser uppfyller FDA-standard
Temperatur:*	Min. -40° till Max +90°C
Arbetstryck:*	Max. 10 bar med lämpliga klämmor
Övrig information:	Begränsade utförande i 1-1/4 "och 1-1/2" storlekar finns tillgängliga; ring för mer information

#### Naturlig PVDF:

Beskrivning:	Sammanfatt för att motstå krypning och trötthet under mekanisk stress och belastning. Erbjuder utmärkt motståndskraft mot nötning och UV. NSF-61 Autoklaverbar
Kvalite:	NSF-51 och NSF-61 nylon typ 6, ingredienser uppfyller FDA-standard
Temperatur:*	Min. -60° till Max +105°C
Arbetstryck:*	Max. 15 bar med lämpliga klämmor
Övrig information:	Klämmor typ: Oetiker®, Kwik Clamp etc. Ring för mer information

#### Svart Polyeten (PE):

Beskrivning:	Formulerad för kemisk kompatibilitet och hög slagåtlighet vid lägre temperaturer
Kvalite:	NSF-61 listad
Temperatur:*	Min. -50° till Max +85°C
Arbetstryck:*	Max. 10 bar med lämpliga klämmor
Övrig information:	

#### Naturlig Polypropen (Natural PP):

Beskrivning:	Formulerad för utmärkt kemisk och beständighet mot lösningsmedel. Autoklaverbar
Kvalite:	FDA godkänd
Temperatur:*	Min. -10° till Max +100°C
Arbetstryck:*	Max. 10 bar med lämpliga klämmor
Övrig information:	

#### Svart Polypropen (Svart PP):

Beskrivning:	Formulerad för utmärkt kemisk och beständighet mot lösningsmedel. Autoklaverbar
Kvalite:	FDA godkänd
Temperatur:*	Min. -10° till Max +100°C
Arbetstryck:*	Max. 10 bar med lämpliga klämmor
Övrig information:	

\* Värden listade är typiska för det material som använts vid tillverkningen, såvada noteras och är endast avsedda som en vägledning till stöd i design. Fällttesterna skall vara bedrivna för att hitta de verkliga värdena för din ansökan. Klämmor måste användas i högre tryck tillämpningar, tester rekommenderas.

## Thermobarb – NPT Hane till Slang (50 st/förpackning)

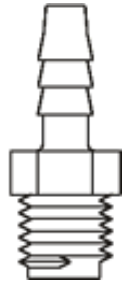

Slang ID x NPT (tum)	NYLON	PE	PVDF*	NATUR PP	Svart PP
	Artikelnr	Artikelnr	Artikelnr	Artikelnr	Artikelnr
5/32" x 1/8"			5507 0044	5502 2983	5508 0110
3/16" x 1/8"	5500 0030	5501 0033	5507 0065	5502 3004	5508 0131
3/16" x 1/4"	5500 0170	5501 0173		5502 3025	5508 0152
1/4" x 1/8"	5500 0065	5501 0068	5507 0128	5502 3067	5508 0194
1/4" x 1/4"	5500 0205	5501 0208	5507 0149	5502 3088	5508 0215
1/4" x 3/8"	5500 0345	5501 0348	5507 0170	5502 3109	5508 0236
1/4" x 1/2"	5500 0555*	5501 0558	5507 0191	5502 3130	5508 0257
1/4" x 3/4"		5501 0733*			
5/16" x 1/8"	5500 0100*	5501 0103	5507 0233	5502 3172	5508 0299
5/16" x 1/4"	5500 0240	5501 0243	5507 0254	5502 3193	5508 0320
5/16" x 3/8"	5500 0380	5501 0383*			
3/8" x 1/8"	5500 0135	5501 0138	5507 0296	5502 3235	5508 0362
3/8" x 1/4"	5500 0275	5501 0278	5507 0317	5502 3256	5508 0383
3/8" x 3/8"	5500 0415	5501 0418	5507 0338	5502 3277	5508 0404
3/8" x 1/2"	5500 0590	5501 0593	5507 0359	5502 3298	5508 0425
3/8" x 3/4"	5500 0800	5501 0768	5507 0387	5502 3326	5508 0453
1/2" x 1/4"	5500 0310	5501 0313		5502 3347	5508 0474
1/2" x 3/8"	5500 0450	5501 0453	5507 0429	5502 3368	5508 0495
1/2" x 1/2"	5500 0625	5501 0628	5507 0450	5502 3389	5508 0516
1/2" x 3/4"	5500 0835	5501 0803	5507 0471	5502 3410	5508 0537
5/8" x 3/8"	5500 0485	5501 0488		5502 3431	5508 0558
5/8" x 1/2"	5500 0660	5501 0663		5502 3452	5508 0579
5/8" x 3/4"	5500 0870	5501 0838		5502 3480	5508 0607
3/4" x 1/2"	5500 0695	5501 0698	5507 0562	5502 3501	5508 0628
3/4" x 3/4"	5500 0905	5501 0873	5507 0583	5502 3522	5508 0649
3/4" x 1"	5500 0975*			5502 3543	5508 0670
1" x 1/2"	5500 0730			5502 3564	5508 0691
1" x 3/4"	5500 0940			5502 3585	5508 0712
1" x 1"	5500 1010		5507 0667	5502 3606	5508 0733

\* begränsat lager(tillgänglighet), ledtider och miniminivåer kan gälla - ring för mer information.

^ Levereras i enkel-Barb stil - faktiska produkten skiljer sig från illustrationen.

## Thermobarb – NPT Hane 90° böj till Slang (50 st/förpackning)

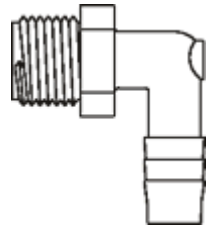

Slang ID x NPT (tum)	NYLON	PE	PVDF*	NATUR PP	Svart PP
	Artikelnr	Artikelnr	Artikelnr	Artikelnr	Artikelnr
3/16" x 1/8"	5500 3215^	5501 3008	5507 2417	5502 5356	5508 2483
3/16" x 1/4"	5500 3355^	5501 3148*^		5502 5370	5508 2497
1/4" x 1/8"	5500 3250	5501 3043	5507 2473	5502 5412	5508 2539
1/4" x 1/4"	5500 3390	5501 3183	5507 2487	5502 5426	5508 2553
1/4" x 3/8"	5500 3530	5501 3323	5507 2501	5502 5440	5508 2567
1/4" x 1/2"	5500 3670*	5501 3498*			
1/4" x 3/4"	5500 3880*	5501 3673*			
5/16" x 1/8"	5500 3285	5501 3078	5507 2564	5502 5503	5508 2630
5/16" x 1/4"	5500 3425	5501 3218		5502 5517	5508 2644
3/8" x 1/8"	5500 3320	5501 3113	5507 2627	5502 5566	5508 2693
3/8" x 1/4"	5500 3460	5501 3253	5507 2641	5502 5580	5508 2707
3/8" x 3/8"	5500 3565	5501 3393	5507 2655	5502 5594	5508 2721
3/8" x 1/2"	5500 3705	5501 3533	5507 2669	5502 5608	5508 2735
3/8" x 3/4"		5501 3708	5507 2683	5502 5622	5508 2749
1/2" x 1/4"	5500 3495	5501 3288		5502 5671	5508 2798
1/2" x 3/8"	5500 3600	5501 3428	5507 2746	5502 5685	5508 2812
1/2" x 1/2"	5500 3740	5501 3568	5507 2760	5502 5699	5508 2826
1/2" x 3/4"	5500 3950	5501 3743	5507 2774	5502 5713	5508 2840
5/8" x 3/8"	5500 3635*	5501 3463		5502 5748	5508 2875
5/8" x 1/2"	5500 3775	5501 3603		5502 5762	5508 2889
5/8" x 3/4"	5500 3985	5501 3778*			
3/4" x 1/2"	5500 3810	5501 3638	5507 2886	5502 5825	5508 2952
3/4" x 3/4"	5500 4020	5501 3813		5502 5839	5508 2966
1" x 1/2"	5500 3845				
1" x 3/4"	5500 4055				
1" x 1"	5500 4090		5507 2977	5502 5916	5508 3043

\* begränsat lager(tillgänglighet), ledtider och miniminivåer kan gälla - ring för mer information.

^ Levereras i enkel-Barb stil - faktiska produkten skiljer sig från illustrationen.

### Thermobarb – Slang till Slang (50 st/förpackning)

Slang ID (tum)	NYLON	PE	PVDF*	NATUR PP	Svart PP
	Artikelnr	Artikelnr	Artikelnr	Artikelnr	Artikelnr
1/8"	5500 1185 <sup>^</sup>	5501 1048 <sup>^</sup>	5507 0856	5502 3795 <sup>^</sup>	5508 0922 <sup>^</sup>
3/16"	5500 1220	5501 1083	5507 0870	5502 3809	5508 0936
1/4"	5500 1255	5501 1118	5507 0884	5502 3823	5508 0950
5/16"	5500 1290	5501 1153		5502 3837	5508 0964
3/8"	5500 1325	5501 1188	5507 0912	5502 3851	5508 0978
1/2"	5500 1360	5501 1223	5507 0926	5502 3865	5508 0992
5/8"	5500 1395*	5501 1258*		5502 3879	5508 1006
3/4"	5500 1430	5501 1293		5502 3893	5508 1020
1"	5500 1465*	5501 1328*	5507 0968	5502 3907	5508 1034

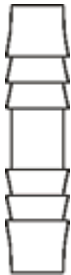

\* begränsat lager(tillgänglighet), ledtider och miniminivåer kan gälla - ring för mer information.  
<sup>^</sup> Levereras i enkel-Barb stil - faktiska produkten skiljer sig från illustrationen.

### Thermobarb – Slang 90° böj till Slang (50 st/förpackning)

Slang ID (tum)	NYLON	PE	PVDF*	NATUR PP	Svart PP
	Artikelnr	Artikelnr	Artikelnr	Artikelnr	Artikelnr
1/4" x 1/4"	5500 2795	5501 2623		5502 5041	5508 2168
3/8" x 3/8"	5500 2830	5501 2658	5507 2137	5502 5076	5508 2203
1/2" x 1/4"	5500 2865	5501 2693		5502 5111	5508 2238
1/2" x 3/8"	5500 2900	5501 2728		5502 5125	5508 2252
1/2" x 1/2"	5500 2935	5501 2763	5507 2200	5502 5139	5508 2266
5/8" x 5/8"	5500 2970	5501 2798	5507 2235	5502 5174	5508 2301
3/4" x 3/4"	5500 3005	5501 2833		5502 5223	5508 2350
1" x 1"	5500 3040			5502 5272	5508 2399

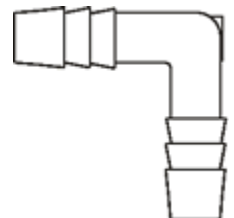

\* begränsat lager(tillgänglighet), ledtider och miniminivåer kan gälla - ring för mer information.  
<sup>^</sup> Levereras i enkel-Barb stil - faktiska produkten skiljer sig från illustrationen.

**Thermobarb – NPT Hona till Slang  
(50 st/förpackning)**

Slang ID x FNPT (tum)	NYLON
	Artikelnr
3/16" x 1/8"	5500 5861 <sup>^</sup>
3/16" x 1/4"	5500 5868 <sup>^</sup>
1/4" x 1/8"	5500 5896
1/4" x 1/4"	5500 5903
3/8" x 1/8"	5500 5966
3/8" x 1/4"	5500 5973
3/8" x 3/8"	5500 5980
3/8" x 1/2"	5500 5987
1/2" x 1/4"	5500 6022
1/2" x 3/8"	5500 6029
1/2" x 1/2"	5500 6036
5/8" x 1/2"	5500 6064
3/4" x 1/2"	5500 6099
3/4" x 3/4"	5500 6106

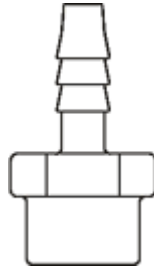
**Thermobarb – NPT Hona 90° böj till Slang  
(50 st/förpackning)**

Slang ID x FNPT (tum)	NYLON
	Artikelnr
1/4" x 1/8"	5500 5567
1/4" x 1/4"	5500 5574
1/4" x 3/8"	5500 5581
5/16" x 1/8"	5500 5602
5/16" x 1/4"	5500 5609
3/8" x 1/8"	5500 5637
3/8" x 1/4"	5500 5644
3/8" x 3/8"	5500 5651
3/8" x 1/2"	5500 5658
1/2" x 1/4"	5500 5686
1/2" x 3/8"	5500 5693
1/2" x 1/2"	5500 5700

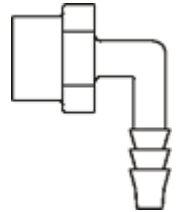

\* begränsat lager(tillgänglighet), ledtider och miniminivåer kan gälla - ring för mer information.

<sup>^</sup> Levereras i enkel-Barb stil - faktiska produkten skiljer sig från illustrationen.

**Thermobarb – Slang till Slang (50 st/förpackning)**

Slang ID (tum)	NYLON	PE	PVDF*	NATUR PP	Svart PP
	Artikelnr	Artikelnr	Artikelnr	Artikelnr	Artikelnr
1/4" x 1/8"	5500 1640	5501 1503	5507 1080	5502 4019	5508 1146
1/4" x 3/16"	5500 1675	5501 1538	5507 1094	5502 4033	5508 1160
3/8" x 1/4"	5500 1710	5501 1573		5502 4047	5508 1174
1/2" x 1/4"	5500 1745	5501 1608		5502 4061	5508 1188
1/2" x 3/8"	5500 1780	5501 1643	5507 1171	5502 4110	5508 1237
5/8" x 3/8"	5500 1815	5501 1678		5502 4131	5508 1258
5/8" x 1/2"	5500 1850*	5501 1713	5507 1248	5502 4187	5508 1314
3/4" x 1/2"			5507 1269		



\* begränsat lager(tillgänglighet), ledtider och miniminivåer kan gälla - ring för mer information.

<sup>^</sup> Levereras i enkel-Barb stil - faktiska produkten skiljer sig från illustrationen.

### Thermobarb – T-stycke / NPT Hane till Slang (50 st/förpackning)

Slang ID x MNPT (tum)	NYLON	PE	PVDF*	NATUR PP	Svart PP
	Artikelnr	Artikelnr	Artikelnr	Artikelnr	Artikelnr
3/16" x 1/8"	5500 4265	5501 3988*	5507 3089	5502 6028	5508 3155
3/16" x 1/4"	5500 4335	5501 4058*		5502 6042	5508 3169
1/4" x 1/8"	5500 4300	5501 4023*		5502 6077	5508 3204
1/4" x 1/4"	5500 4370	5501 4093*		5502 6091	5508 3218
1/4" x 3/8"	5500 4475	5501 4198*		5502 6105	5508 3232
3/8" x 1/4"	5500 4405	5501 4128*		5502 6154	5508 3281
3/8" x 3/8"	5500 4510	5501 4233*		5502 6168	5508 3295
3/8" x 1/2"	5500 4580*	5501 4303*			
1/2" x 1/4"	5500 4440	5501 4163*			
1/2" x 3/8"	5500 4545	5501 4268*		5502 6245	5508 3372
1/2" x 1/2"	5500 4615	5501 4338*		5502 6259	5508 3386
3/4" x 3/4"	5500 4685				
1" x 1/2"	5500 4650*				
1" x 3/4"	5500 4720				

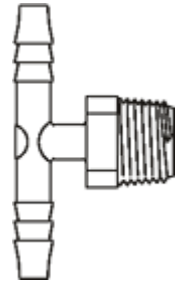

\* begränsat lager(tillgänglighet), ledtider och miniminivåer kan gälla - ring för mer information.  
 ^ Levereras i enkel-Barb stil - faktiska produkten skiljer sig från illustrationen.

### Thermobarb – Slang till Slang snabbkoppling (10 st/förpackning)

Slang ID (tum)	PE (FDA)
	Artikelnr
1/8" - 7/32"	5502 1366*
3/16" - 5/16"	5502 1401*
1/4" - 3/8"	5502 1436*
3/8" - 7/16"	5502 1471*
7/16" - 9/16"	5502 1506*
1/2" - 5/8"	5502 1541*

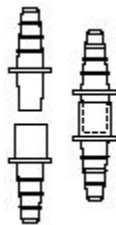

#### Polyeten (PE):

Beskrivning:	Formulerad för kemisk kompatibilitet och hög slagåtlighet vid lägre temperaturer
Kvalite:	FDA
Temperatur:*	Max +50°C
Arbetsstryck:*	Max. 1,5 bar vid 21°C.

\* begränsat lager, ledtider och miniminivåer - ring för mer information.

### Thermobarb – T-stycke / Slang till Slang (50 st/förpackning)

Slang ID (tum)	NYLON	PE	PVDF*	NATUR PP	Svart PP
	Artikelnr	Artikelnr	Artikelnr	Artikelnr	Artikelnr
1/8" x 1/8" x 1/8"	5500 4895 <sup>^</sup>	5501 4513 <sup>^</sup>	5507 3544	5502 6483	5508 3610
5/32" x 5/32" x 5/32"	5500 4965*	5501 4583 <sup>^</sup>	5507 3607	5502 6546	5508 3673
3/16" x 3/16" x 3/16"	5500 5000 <sup>^^</sup>	5501 4618 <sup>^</sup>	5507 3656	5502 6595	5508 3722
3/16" x 3/8" x 3/8"	5500 5035*	5501 4653	5507 3677	5502 6616	5508 3743
1/4" x 1/4" x 1/4"	5500 5070	5501 4688	5507 3726	5502 6665	5508 3792
1/4" x 5/16" x 5/16"		5501 4723*			
1/4" x 3/8" x 3/8"	5500 5140	5501 4758		5502 6693	5508 3820
1/4" x 1/2" x 1/2"	5500 5175	5501 4793	5507 3768	5502 6707	5508 3834
5/16" x 5/16" x 5/16"	5500 5210	5501 4828		5502 6756	5508 3883
5/16" x 1/2" x 1/2"		5501 4863*			
3/8" x 3/8" x 3/8"	5500 5245	5501 4898	5507 3866	5502 6805	5508 3932
3/8" x 1/2" x 1/2"	5500 5280*	5501 4933*		5502 6826	5508 3953
1/2" x 3/8" x 3/8"	5500 5315	5501 4968	5507 3936	5502 6875	5508 4002
1/2" x 1/2" x 1/2"	5500 5350	5501 5003	5507 3957	5502 6896	5508 4023
5/8" x 5/8" x 5/8"	5500 5385	5501 5038		5502 6945	5508 4072
3/4" x 3/4" x 3/4"	5500 5420	5501 5073	5507 4055	5502 6994	5508 4121
1" x 1" x 1"	5500 5455			5502 7043	5508 4170

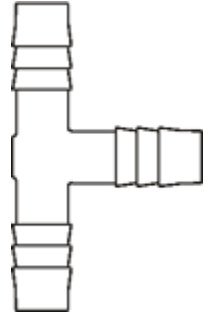

\* begränsat lager(tillgänglighet), ledtider och miniminivåer kan gälla - ring för mer information.

<sup>^</sup> Levereras i enkel-Barb stil - faktiska produkten skiljer sig från illustrationen.

### Thermobarb – PP FDA, Y koppling för Slang (10 st/förpackning)

Slang ID (tum)	PP FDA
	Artikelnr
1/8"	5502 0596
3/16"	5502 0631
1/4"	5502 0666
3/8"	5502 0701
7/16"	5502 0736
1/2"	5502 0771
9/16"	5502 0806

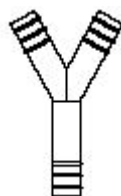

#### Naturlig Polypropen (PP FDA):

Beskrivning: Formulerad för utmärkt kemisk och beständighet mot lösningsmedel. Autoklaverbar

Kvalite: FDA godkänd

Temperatur:\* Min. 0° till Max +100°C

Arbetsstryck:\* Max. 1,5 bar med lämpliga klämmor

Övrig information:

**Thermobarb – PP FDA, T-koppling  
för Slang (10 st/förpackning)**

Slang ID (tum)	PP FDA
	Artikelnr
1/8"	5502 2031
3/16"	5502 2066
1/4"	5502 2101
3/8"	5502 2136
7/16"	5502 2171
1/2"	5502 2206
9/16"	5502 2241

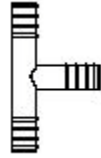

**Thermobarb – PP FDA, 90° böj  
för Slang (10 st/förpackning)**

Slang ID (tum)	PP FDA
	Artikelnr
1/8"	5502 1681
3/16"	5502 1716
1/4"	5502 1751
3/8"	5502 1786
7/16"	5502 1821
1/2"	5502 1856
9/16"	5502 1891

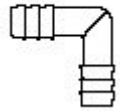

**Thermobarb – PP FDA, X-koppling  
för Slang (10 st/förpackning)**

Slang ID (tum)	PP FDA
	Artikelnr
1/8"	5502 0946
3/16"	5502 0981
1/4"	5502 1016
3/8"	5502 1051
7/16"	5502 1086
1/2"	5502 1121

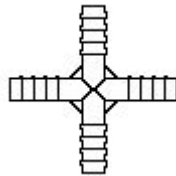

**Thermobarb – PP FDA, koppling för  
Slang (10 st/förpackning)**

Slang ID (tum)	PP FDA
	Artikelnr
1/8" - 7/32"	5502 0106
3/16" - 5/16"	5502 0141
1/4" - 3/8"	5502 0176
3/8" - 7/16"	5502 0211
7/16" - 9/16"	5502 0246
1/2" - 5/8"	5502 0281



**Thermobarb – PP FDA, Reducerande koppling för Slang (10 st/förpackning)**

Slang ID A (tum)	Slang ID B (tum)	PP FDA
		Artikelnr
1/8" - 5/16"	1/4" - 7/16"	5502 0421
1/8" - 5/16"	7/16" - 5/8"	5502 0456
5/16" - 7/16"	7/16" - 5/8"	5502 0491



## Thermobarb – Backventil i PP (10 st/förpackning)

DB0942  
110621

HOSE ID (Inch)	PP
	Artikelnr
1/4" – 3/8"	5502 2451
7/16" – 5/8"	5502 2465

### Backventil

- Polypropylen
- Packning av Dutral syntetiskt gummi
- Förhindrar återflöde av vätska när trycket stoppas



## Thermobarb – Förstärkt NPT Hane till Slang (10 st/förpackning)

### Förstärkt NPT hane till slang nippel

- Tillverkad av glasfiberförstärkt nylon (gult) eller glasfiberförstärkt polypropylen (svart färg)
- Hög hållbarhet och mycket lättare i vikt än metall
- Resistent mot de flesta kolväten, lösningsmedel, svaga syror, och jordbrukskemikalier
- Gjord för MIL-C-27.487 dimensioner, helt bytas ut mot andra material till samma standard
- Ej strömförande

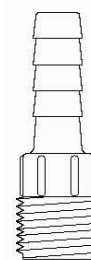

Slang ID x NPT (tum)	Nylon	PP
	Artikelnr	Artikelnr
1/2" x 1/2"	5560 3297	5561 3832
3/4" x 3/4"	5560 3325	5561 3860
1" x 1"	5560 3353	5561 3888
1 1/4" x 1 1/4"	5560 3381	5561 3916
1 1/2" x 1 1/2"	5560 3409	5561 3944
2" x 2"	5560 3437	5561 3972
3" x 3"	5560 3493	5561 4028
4" x 4"	5560 3521	5561 4056

	Glasfiberförstärkt nylon	Glasfiberförstärkt polypropylen
Temperatur **:	-34°C till 90°C	-10°C till 80°C
Arbetsstryck **:		
1/2" till 1"	12,0 bar	8,6 bar
1-1/4" till 2"	10,0 bar	6,9 bar
3"	6,9 bar	5,1 bar
4"	3,4 bar	3,4 bar

\*\* Värden listade är typiska för materialet använts vid tillverkningen, om annat inte anges, och är endast avsedda som en vägledning till stöd i design. Fälttesterna skall utföras för att hitta de verkliga värdena för din applikation. Klämmorna måste användas i högre tryck tillämpningar, tester rekommenderas.

## Thermobarb – "Pinch" klämma för Slang (10 st/förpackning)

Slang YD (tum)	PP	Polyester
	Artikelnr	Artikelnr
upp till 1/4"	5502 2521	
upp till 1/2"	5502 2556	
upp till 3/4"		5502 2591

### Pinch klämma

- Kemikalieresistenta
- Autoklaverbar
- En solid konstruktion för enkelt handhavande, inga vassa kanter att skada slang
- Exakt flöde





### TC Kopplingar till slang

En snabb och enkel metod för att koppla ihop slang med rör system eller tankar är att använda slang-adaptorer. Adaptorerna är tillverkade i PP, är lätta att montera, har låg vikt och är märkta med lotnummer som ger full spårbarhet. Materialen möter FDA, USP klass VI samt EP 3.1.3.

### Exempel på alternativa gjutna slangförgreningar eller anslutningar



#### Gjutna förgreningar

- Läcker inte
- Lossnar inte
- Ingen flödesbegränsning
- Effektiv rengöring
- Enkel hantering

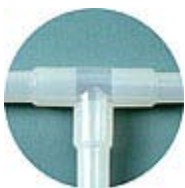

Fasta integrerade slangförgrening eller anslutningar(TC) med helt slät insida.

#### Fördelarna är stora:

- Rengöringen blir enkel och effektiv genom att det inte finns några fickor eller kanter där smuts och produktrester kan samlas.
- Förgreningen är starkare än slangen vilket gör att den inte läcker eller kan lossa vid tryck, pulsering och/eller trögflytande medier.
- Lågt tryckfall genom att det inte finns någon strypning.

Vanliga applikationer är t ex fyllmaskiner och slangpumpar med 2 pumphuvuden. Kontakta Saniflex AB för mer information om tillgängliga alternativ.



## Saniflex Bio-Barb adapter för TC till Slang, i PP med spårbarhet

DB0676

120311

Rörkomponenter i plastmaterial.

Komponenterna finns i Polypropylen (PP). Används kontinuerliga eller i "single-Use" engångsapplikationer.

Sanitära TC-flänsarna enligt ISO 2852.

Max arbetstryck 10 bar.

Modifiering enligt kunders önskemål kan utföras till specifika kundapplikationer.

Med Saniflex BioBarb erhålls en snabb och enkel metod att koppla ihop slang med rörsystem eller tankar. Adaptorerna är tillverkade i PP, är lätta att montera, har låg vikt och är dessutom märkta med lotnummer för full spårbarhet. Adaptorns innerdiameter är identisk med slangens vilket ger maximalt flöde och minimal turbulens. Materialen möter FDA, USP klass VI samt EP 3.1.3.

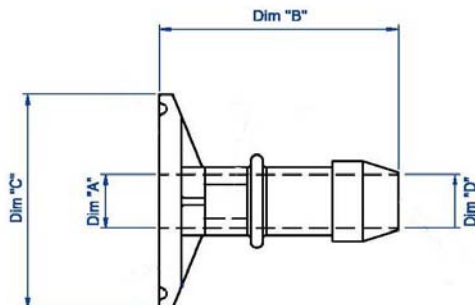

### MATERIALDATA

Material: Polypropen (HD810MO)

Arbetstryck: Max 10 bar

Arbetstemp.: Max 82°C

Sterilisering: 121°C autoklav, ETO, Gammasteril.

## Bio Barb adapter från TC till slang i PP

Beskrivning	Storlek	A	B	C	D	Artikelnummer
		Inch (mm)	Inch (mm)	Inch (mm)	Inch (mm)	
PPMINITC0125BB	MiniTC - 1/8"	0,125" (3,2)	1,698" (43,1)	0,985" (25,0)	0,125" (3,2)	22180-10
PPMINITC0250BB	MiniTC - 1/4"	0,250" (6,4)	1,661" (42,2)	0,985" (25,0)	0,250" (6,4)	22182-10
PPMINITC0375BB	MiniTC - 3/8"	0,375" (9,5)	1,880" (47,8)	0,985" (25,0)	0,375" (9,5)	22184-10
PPMINITC0500BB	MiniTC - 1/2"	0,500" (12,7)	1,847" (46,9)	0,985" (25,0)	0,500" (12,7)	22186-10
PPMINITC0625BB	MiniTC - 5/8"	0,625" (15,9)	1,939" (49,3)	0,985" (25,0)	0,625" (15,9)	22187-10
PP100/150TC0125BB	1"/1 1/2" TC - 1/8"	0,125" (3,2)	1,843" (46,8)	1,989" (50,5)	0,125" (3,2)	22188-10
PP100/150TC0250BB	1"/1 1/2" TC - 1/4"	0,250" (6,4)	1,806" (45,9)	1,989" (50,5)	0,250" (6,4)	22190-10
PP100/150TC0375BB	1"/1 1/2" TC - 3/8"	0,375" (9,5)	2,026" (51,5)	1,989" (50,5)	0,375" (9,5)	22192-10
PP100/150TC0500BB	1"/1 1/2" TC - 1/2"	0,500" (12,7)	1,992" (50,6)	1,989" (50,5)	0,500" (12,7)	22194-10
PP100/150TC0625BB	1"/1 1/2" TC - 5/8"	0,625" (15,9)	2,147" (54,5)	1,989" (50,5)	0,625" (15,9)	22195-10
PP100/150TC0750BB	1"/1 1/2" TC - 3/4"	0,750" (19,1)	2,147" (54,5)	1,989" (50,5)	0,750" (19,1)	22196-10
PP100/150TC0875BB	1"/1 1/2" TC - 7/8"	0,875" (22,2)	2,147" (54,5)	1,989" (50,5)	0,875" (22,2)	22197-10
PP100/150TC1000BB	1"/1 1/2" TC - 1"	1,000" (25,4)	2,147" (54,5)	1,989" (50,5)	1,000" (25,4)	22198-10



Material	Töjbar Hållfasthet	Flexural Modulus	Hårdhet	Värme Deflektion	Max Arbetstryck	Max. rek. Arb. Temp
PP	29.5 Mpa ISO 527-2	1100 Mpa ISO 527-2	94 , R-scale, Rockwell ISO 2039-2	90° C @ 0.45 Mpa/ISO 75-2	150 psi (10.3 bar)	180° F (82° C)

### Packningar i listade och spårbara material

Saniflex erbjuder ett brett program av packningar för klämlänskopplingar typ Tri-Clamp®. Materialen är FDA listade och möter USP klass VI för användning vid läkemedels och livsmedelstillverkning. Packningarna tillverkas med batchspårbarhet. Vi kan även erbjuda individuellt lasergraverat lot-nummer på varje packning för full spårbarhet. Certifikat medföljer leverans om så önskas.

## Saniflex Bio-Y adapter för Slang, i PP med spårbarhet

Rörkomponenter i plastmaterial.

Komponenterna finns i Polypropen (PP). Används kontinuerliga eller i "single-Use" engångsapplikationer.

Max arbetstryck 10 bar.

Modifiering enligt kunders önskemål kan utföras till specifika kundapplikationer.

DB0956

120311

Med Saniflex Bio Y erhålls en snabb och enkel metod att förgrena och/eller koppla ihop slang (för t.ex. peristaltiska pumpar). Adapterna är tillverkade i PP, är lätta att montera, har låg vikt och är dessutom märkta med lotnummer för full spårbarhet. Adapterns innerdiameter är identisk med slangens vilket ger maximalt flöde och minimal turbulens. Materialen möter FDA, USP klass VI samt EP 3.1.3.

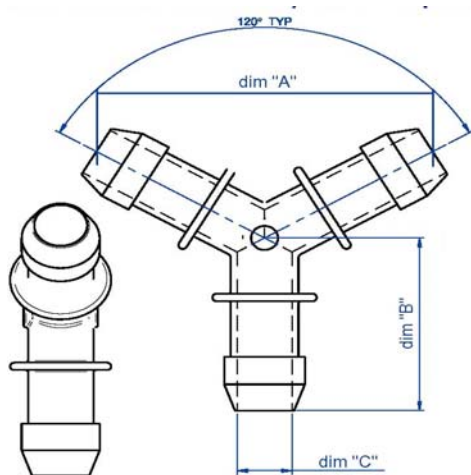

### MATERIALFAKTA

**Material:** Polypropen (HD810MO)

**Arbetstryck:** Max 10 bar

**Arbetstemp.:** Max 82°C

**Sterilisering:** 121°C autoklav, ETO, Gammasteril.



## Bio Y adapter för slang i PP

Beskrivning	Storlek	A		B		C		Artikelnummer
		Inch (mm)	Inch (mm)	Inch (mm)	Inch (mm)	Inch (mm)	Inch (mm)	
PP0250BY	1/4" (6,4)	2,434" (61,8)	1,438" (36,5)	0,250" (6,4)				22200
PP0375BY	3/8" (9,5)	2,851" (72,4)	1,741" (44,2)	0,375" (9,5)				22201
PP0500BY	1/2" (12,7)	2,963" (75,3)	1,741" (44,2)	0,500" (12,7)				22202
PP0625BY	5/8" (15,9)	3,321" (84,4)	1,980" (50,3)	0,625" (15,9)				22203
PP0750BY	3/4" (15,9)	3,758" (95,5)	2,212" (56,2)	0,750" (15,9)				22204
PP0875BY	7/8" (15,9)	3,850" (97,8)	2,186" (55,5)	0,875" (15,9)				22205
PP1000BY	1,000" (25,4)	3,850" (97,8)	2,298" (54,5)	1,000" (25,4)				22206

Hål ID i full dimension vilket ger mindre turbulens och brottsprovokation eftersom Bio Y perfekt matcher slang ID: nivåer flödet mellan slang och Bio Y är alltid kompatibla. Eliminera tidsödande flödesberäkningar med hjälp av Bio Y som uppnår samma verkan som en gjuten Y med flexibilitet av egna installation. Den unika överdimensionerad hulling lägger kompression mellan röret och monteringen, vilket ger en säker anslutning utan besvärliga band. Bio Y är den enda adaptern med permanenta storlek och partinummer identifiering för att säkerställa en korrekt användning och enkel spårbarhet.

### Saniflex Bio Y Fördelar:

- Engångs
- Autoklav eller bestrålning för att sterilisera
- Hål ID som slang (ingen strypning)
- Storlek och lotnummer gjutna på komponenten
- Stark vidhäftning utan band (är detta korrekt?)
- Tillverkade av polypropen med en "Drug Master File" som är förenligt med FDA och USP Class VI krav.
- Max. rekommenderat arbetstryck 10 bar @ 70 ° C.

### Bio Y används i följande applikationer:

- Bioprocess behållare
- Bioreaktorer
- Fermentorer
- Flexibla förpackningssystem
- Fyllningsmaskiner
- Filtrering och reningssystem
- Blandning behållare och tankar
- Provtagningar
- Slang kit

Material	Töjbar Hållfasthet	Flexural Modulus	Hårdhet	Värme	Deflektion	Max Arbetstryck	Max. rek. Arb. Temp
PP	29.5 Mpa ISO 527-2	1100 Mpa ISO 527-2	94 , R-scale, Rockwell ISO 2039-2	90° C @ 0.45 Mpa/ISO 75-2		150 psi (10.3 bar)	180° F (82° C)

### Packningar i listade och spårbara material

Saniflex erbjuder ett brett program av packningar för klämlänkskopplingar typ Tri-Clamp®. Materialen är FDA listade och möter USP klass VI för användning vid läkemedels och livsmedelstillverkning. Packningarna tillverkas med batchspårbarhet. Vi kan även erbjuda individuellt lasergraverat lot-nummer på varje packning för full spårbarhet. Certifikat medföljer leverans om så önskas.

## Saniflex TC Adapterer med gänga i PP eller PVDF med spårbarhet

Rörkomponenter i plastmaterial.

Komponenterna finns i Polypropen (PP) och PVDF.

Används kontinuerliga eller i "single-Use" engångsapplikationer.

Sanitära TC flänsarna enligt ISO 2852.

Max arbetstryck 10 bar.

Modifiering enligt kunders önskemål kan utföras till specifika kundapplikationer.

DB0958

120311

**Enkel övergång från gängor till en sanitär flänsanslutning.**  
**Många olika varianter finns för att uppfylla en mängd olika behov, hane(std) och hona(std), kundanpassningar kan göras.**  
**Icke-metalliska polypropen och PVDF sanitära flänsar överensstämmer med ISO 2852. Nationella rörgångor är standard NPT gängor.**

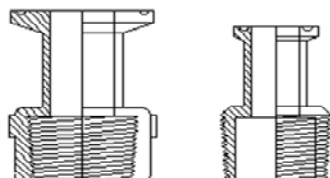

## Saniflex Adapter med gänga i PP eller PVDF

Beskrivning	Anslutningar	Hane / Hona Längd: Inch (mm)	Gångor Inch (mm)	TC fläns Inch (mm)	Artikelnummer - ♦
♣-MINITC0125-♦	Mini TC x NPT	1,89" (48,0) / 1,82" (46,2)	1/8" NPT	0,992" (25,2)	270 65-
♣-MINITC0250-♦	Mini TC x NPT	1,89" (48,0) / 1,82" (46,2)	1/4" NPT	0,992" (25,2)	270 66-
♣-MINITC0375-♦	Mini TC x NPT	1,80" (45,7) / 2,06" (52,3)	3/8" NPT	0,992" (25,2)	270 67-
♣-MINITC0500-♦	Mini TC x NPT	1,83" (46,5) / 2,06" (52,3)	1/2" NPT	0,992" (25,2)	270 68-
♣-MINITC0750-♦	Mini TC x NPT	1,88" (47,8) / 2,11" (53,6)	3/4" NPT	0,992" (25,2)	270 69-
♣-MINITC1000-♦	Mini TC x NPT	2,03" (51,6) / 2,22" (56,4)	1" NPT	0,992" (25,2)	270 70-
♣-1000TC0125-♦	1" TC x NPT	2,00" (50,8) / 1,79" (45,5)	1/8" NPT	1,984" (50,4)	270 71-
♣-1000TC0250-♦	1" TC x NPT	1,99" (50,5) / 1,90" (48,3)	1/4" NPT	1,984" (50,4)	270 72-
♣-1000TC0375-♦	1" TC x NPT	1,88" (47,8) / 1,91" (48,5)	3/8" NPT	1,984" (50,4)	270 73-
♣-1000TC0500-♦	1" TC x NPT	1,99" (50,5) / 1,92" (48,8)	1/2" NPT	1,984" (50,4)	270 74-
♣-1000TC0750-♦	1" TC x NPT	1,73" (43,9) / 1,96" (49,8)	3/4" NPT	1,984" (50,4)	271 75-
♣-1000TC1000-♦	1" TC x NPT	1,89" (48,0) / 2,14" (54,4)	1" NPT	1,984" (50,4)	271 76-
♣-1500TC0125-♦	1 1/2" TC x NPT	2,15" (54,6) / 2,07" (52,6)	1/8" NPT	1,984" (50,4)	271 77-
♣-1500TC0250-♦	1 1/2" TC x NPT	2,15" (54,6) / 2,07" (52,6)	1/4" NPT	1,984" (50,4)	271 78-
♣-1500TC0375-♦	1 1/2" TC x NPT	2,00" (50,8) / 2,20" (55,9)	3/8" NPT	1,984" (50,4)	271 79-
♣-1500TC0500-♦	1 1/2" TC x NPT	2,05" (52,1) / 2,20" (55,9)	1/2" NPT	1,984" (50,4)	271 80-
♣-1500TC0750-♦	1 1/2" TC x NPT	2,00" (50,8) / 2,11" (53,6)	3/4" NPT	1,984" (50,4)	271 81-
♣-1500TC1000-♦	1 1/2" TC x NPT	2,17" (55,1) / 2,02" (51,3)	1" NPT	1,984" (50,4)	271 82-
♣-1500TC1500-♦	1 1/2" TC x NPT	2,22" (56,4) / 2,30" (58,4)	1 1/2" NPT	1,984" (50,4)	271 83-
♣-2000TC0125-♦	2" TC x NPT	1,77" (45,0) / 1,73" (43,9)	1/8" NPT	2,516" (63,9)	271 84-
♣-2000TC0250-♦	2" TC x NPT	1,97" (50,0) / 1,98" (50,3)	1/4" NPT	2,516" (63,9)	271 85-
♣-2000TC0375-♦	2" TC x NPT	1,98" (50,3) / 1,98" (50,3)	3/8" NPT	2,516" (63,9)	271 86-
♣-2000TC0500-♦	2" TC x NPT	2,16" (54,9) / 2,25" (57,1)	1/2" NPT	2,516" (63,9)	271 87-
♣-2000TC0750-♦	2" TC x NPT	2,29" (58,2) / 2,55" (64,8)	3/4" NPT	2,516" (63,9)	271 88-
♣-2000TC1000-♦	2" TC x NPT	2,46" (62,5) / 2,86" (72,6)	1" NPT	2,516" (63,9)	271 89-
♣-2000TC1500-♦	2" TC x NPT	2,53" (64,3) / 2,90" (73,7)	1 1/2" NPT	2,516" (63,9)	271 90-
♣-2000TC2000-♦	2" TC x NPT	2,56" (65,0) / 3,36" (85,3)	2" NPT	2,516" (63,9)	271 91-

♣ = PP (polypropen) eller PVDF

♦ = M (hane) eller F (hona)

### Adapterer med gängor, fördelar:

- Engångs
- Icke-metallisk
- Autoklav eller bestrålning för att sterilisera
- Tillverkade av polypropen eller PVDF med en drog Master File som är förenligt med FDA och USP Class VI krav.
- Max. rekommenderat arbetstryck 10 bar @ 70 ° C.
- Kundenpassade adapters kan tillverkas

### Adapter med gängor används till:

- Bioprocess behållare
- Bioreaktorer
- Fermentorer
- Flexibla förpackningssystem
- Fyllningsmaskiner
- Filtrering och rengingssystem
- Blandning behållare och tankar
- Provtagningar
- Rörsystem

Material	Töjbar Hållfasthet	Flexural Modulus	Hårdhet	Värme Deflektion	Vatten absorption	Max. rek. Arb. Temp
Adapter i PP	3900 psi ASTM D 638	160000 psi ASTM D 790	80 , R-scale, Rockwell ASTM D-785	87,8° F @ 66 psi ASTM D-648	0,01% (24 timmar)	180° F (82° C)
Adapter i PVDF	5000-70000 psi ASTM D 638	240000-3350000 psi ASTM D 790	76-80 Shore D ASTM D 2240	257-284° F @ 66 psi ASTM D 648	0,01-0,03% (24 timmar)	240° F (115° C)

Fysikaliska egenskaper tillhandahålls som allmänna riktlinjer. Det är slutanvändarna ansvar att se till att ovan nämnda produkter är kompatibla med den avsedda användningen och att produkterna är i överensstämmelse med alla tillämpliga krav för användning. Användaren står för hela risken för användning.

### Packningar i listade och spårbara material

Saniflex erbjuder ett brett program av packningar för klämflänskopplingar typ Tri-Clamp®. Materialen är FDA listade och möter USP klass VI för användning vid läkemedels och livsmedelstillverkning. Packningarna tillverkas med batchspårbarhet. Vi kan även erbjuda individuellt lasergraverat lot-nummer på varje packning för full spårbarhet. Certifikat medföljer leverans om så önskas.

**saniflex ab**



# Saniflex Kwik Clamp™

## Återanvändbar slangklämma i Nylon 6-6

Saniflex Kwik Clamp™ är tillverkad i svart gjuten polyamid Nylon 6-6. Slangklämman är återanvändbar och är enkel att stänga och öppna. De dubbla raderna "tänder" ger ett jämt tryck och skadar inte slangens vilket ger en säker och tät slangenhets.

Saniflex Kwik Clamp™ klarar tryck från 3 till 10 bar beroende på dimension. Vid pulserande tryck rekommenderar vi att tester utförs.



### Egenskaper

- Enkel att montera – inga verktyg krävs
- Enkel att demontera och återanvända
- Skadar ej slangens
- Låg vikt
- Finns i dimensioner från 1/4" till 4 1/4"
- Klarar vibrationer

### Tekniska data

Material klämma:	Polyamid Nylon 6-6 - svart
Arbetstryck max:	10 bar (beroende på dimension)
Arbetstemperatur:	-15°C till +100°C
Dimensioner:	Se tabell

Benämning	Nom. Y.D		Min. Y.D		Max Y.D		Bredd	Tjocklek
	tum	mm	tum	mm	tum	mm		
570 0072	1/4	6,35	.220	5,59	.276	7,01	4,32	1,27
570 0149	5/16	7,94	.256	1,67	.323	8,20	4,83	1,52
570 0226	3/8	9,53	.319	8,10	.382	9,70	4,57	1,52
570 0303	13/32	10,32	.358	9,09	.433	11,00	4,57	1,52
570 0380	7/16	11,11	.413	10,49	.500	12,70	6,10	1,52
570 0457	1/2	12,70	.480	12,19	.583	14,81	6,10	1,52
570 0534	9/16	14,29	.524	13,31	.646	16,41	7,62	2,03
570 0611	5/8	15,88	.594	15,09	.717	18,21	7,11	1,78
570 0688	11/16	17,46	.673	17,09	.795	20,19	7,37	2,03
570 0765	3/4	19,05	.732	18,59	.870	22,10	7,62	2,03
570 0842	7/8	22,23	.803	20,40	.949	24,11	7,37	2,03
570 0919	15/16	23,81	.886	22,50	1.031	26,19	7,11	2,03
570 0996	1	25,40	.976	24,79	1.130	28,70	7,11	2,03
570 1073	1-1/8	28,58	1.055	26,80	1.220	30,99	7,62	2,03
570 1150	1-1/4	31,75	1.150	29,21	1.319	33,50	8,89	2,03
570 1227	1-3/8	34,93	1.283	32,59	1.437	36,50	9,14	2,03
570 1304	1-1/2	38,10	1.382	35,10	1.551	39,40	8,89	2,03
570 1458	1-5/8	41,28	1.610	40,89	1.772	45,01	9,14	2,29
570 1535	1-3/4	44,45	1.744	44,30	1.913	48,59	9,14	2,03
570 1689	2	50,80	1.965	49,91	2.146	54,51	8,64	2,03

För dimensioner > 2". Kontakta Saniflex AB

# Saniflex slangtillbehör

DB0072  
040617

## Skyddande tillbehör för slangar och anslutningar

Saniflex har ett antal tillbehör som är till för att skydda slangar och kopplingar, öka deras livslängd underlätta den utvändiga rengöringen samt förebygga handskador (skadad stålvävsarmering kan lätt ge ofrivilliga blodprov !).

### Spiralfjäder

Förlänger livslängden på slangar som riskerar utsättas för kraftig böjning vid kopplingarna. Spiralfjädern förebygger kinkning och nötning och ger slangen stöd.

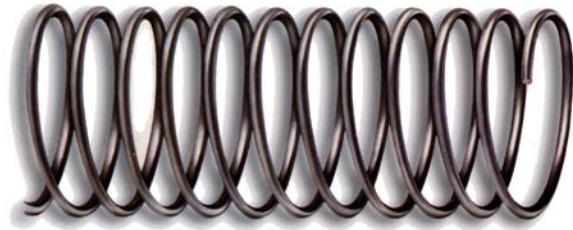

### Brandskydd

Brandskydd i glasfiber överdraget med silikongummi vilket ger ett gott skydd för öppna lågor och höga temperaturer.



### Överböjnings skydd

Ett mycket flexibelt och robust metallöverdrag som motverkar överböjning och skyddar slangen mot slitage vid omild behandling. Vi lämnar 1 års garanti mot kinkning på våra teflonslangar med detta skydd.



### Överdrag

Används i applikationer där man eftersträvar hög renhet som t.ex. läkemedels- och livsmedelsproduktion. Det släta ytterhöljet underlättar rengöring och skyddar slangen mot nötning. Finns i polyolefin, silikon, teflon och EPDM etc.



### Yttre vävarmering

Används där man önskar bättre slitstyrka, böjlighet, värmeisolering, elektrisk ledning, hanterbarhet eller färgkodning mm. Finns bl.a i syrafast stål, PP, PVDF, Kevlar och PEEK.

